

# LTV CXE-420 00

мультигибридная видеокамера стандартного дизайна



**Инструкция по быстрому запуску**  
Версия 1.0



[www.ltv-cctv.ru](http://www.ltv-cctv.ru)

Благодарим за приобретение нашего продукта. В случае возникновения каких-либо вопросов связывайтесь с продавцом оборудования.

Данная инструкция подходит для мультигибридной видеокамеры LTV CXE-420 00.

Сведения, представленные в данном руководстве, верны на момент опубликования. Производитель оставляет за собой право в одностороннем порядке без уведомления потребителя вносить изменения в изделия для улучшения их технологических и эксплуатационных параметров. Вид изделий может незначительно отличаться от представленного на фотографиях. Обновления будут включены в новую версию данной инструкции. Мы своевременно вносим изменения.

# СОДЕРЖАНИЕ

<b>1. ВВЕДЕНИЕ</b> .....	<b>5</b>
<b>2. ОПИСАНИЕ</b> .....	<b>7</b>
<b>2.1. Боковая панель</b> .....	<b>7</b>
2.1.1. Подстройка заднего фокуса .....	7
2.1.2. Подключение объектива с автодиафрагмой.....	7
<b>2.2. Задняя панель</b> .....	<b>8</b>
<b>3. МОНТАЖ</b> .....	<b>9</b>
<b>4. ЭКРАННОЕ МЕНЮ</b> .....	<b>10</b>
<b>5. ГАРАНТИЯ И ОГРАНИЧЕНИЯ</b> .....	<b>12</b>
<b>6. СПЕЦИФИКАЦИЯ</b> .....	<b>13</b>

## Техника безопасности

- В случае неправильной работы продукта свяжитесь с продавцом или ближайшим сервисным центром. Не пытайтесь самостоятельно разбирать устройство. Мы не несем никакой ответственности за проблемы, возникшие в результате ремонта или обслуживания неуполномоченными на то лицами.
- Избегайте попадания жидкости внутрь видеокамеры во время работы.
- Эксплуатация оборудования должна осуществляться в строгом соответствии с правилами электробезопасности, пожарной безопасности и прочими нормативными требованиями, действующими в вашем регионе. При установке на потолке или на стене видеокамера должна быть жестко закреплена.
- Не используйте видеокамеру с источником питания, напряжение которого отличается от указанного в спецификации.
- Не бросайте видеокамеру и не подвергайте ее ударам.
- При необходимости протирайте только сухой мягкой тканью.
- При длительном хранении видеокамеры закрывайте объектив защитной крышкой.
- Не направляйте видеокамеру на солнце и очень яркие источники освещения.
- Не используйте видеокамеру в очень жарких или холодных условиях, влажных, пыльных местах и не подвергайте воздействию сильного электромагнитного излучения.
- Во избежание перегрева обеспечьте видеокамере вентиляцию.

# 1. Введение

LTV CXE-420 00 – мультигибридная видеокамера стандартного дизайна, которая сочетает новейшие разработки аналогового видеонаблюдения стандартов TVI, AHD и CVI и современную схемотехнику, обладает высоким разрешением и чувствительностью, низким уровнем шума и искажений, а также поддерживает передачу видеосигнала с разрешением HD 1080p на большие расстояния по коаксиальному кабелю, соответствуя требованиям современных систем видеонаблюдения.

## Основные преимущества

- Высокое разрешение

В видеокамере используется современная КМОП-матрица, которая формирует изображение четкое изображение с низким уровнем шумов и высоким разрешением HD 1080p.

- Эффективная передача видеосигнала

Передача видеосигнала в режиме реального времени с высокой кадровой частотой на большие расстояния.

- Маскирование засветки (HLC)

Маскирование и компенсация засвеченных участков изображения

- Шумоподавление (DNR)

Снижает уровень шумов в сигналах яркости и цветности.

- Экранное меню

Простой доступ к экранному меню для настройки видеокамеры. Простая и интуитивно понятная структура экранного меню позволяет быстро найти и сконфигурировать нужную настройку или функцию видеокамеры.

- Автоматический баланс белого

Автоматически подстраивает цветовую температуру.

- Механический ИК-фильтр

Механический фильтр в светлое время суток отсекает инфракрасное излучение с матрицы видеокамеры и убирается в темное время суток, чтобы повысить чувствительность и получить более четкое изображение с меньшим уровнем шумов.

- Автоматическая регулировка усиления

Автоматически регулирует усиление видеосигнала, чтобы адаптировать видеокамеру к различным уровням освещенности.

- Расширение динамического диапазона (WDR)

Когда на наблюдаемой сцене одновременно присутствуют очень яркие и очень темные участки, эта функция позволяет передать их без потери детализации.

- Маскирование

Эта функция позволяет наложить маску на определенные участки изображения.

- Компенсация фоновой засветки (BLC)

Если на фоне имеются очень яркие участки, вы можете включить эту функцию, чтобы лучше видеть объекты на переднем плане.

## 2. Описание

### 2.1. Боковая панель



Рис. 2.1. Боковая панель

Пункт	Описание
1	Damp-
2	Damp+
3	Drive+
4	Drive-

#### 2.1.1. Подстройка заднего фокуса

Если вам не удастся добиться оптимальной фокусировки с помощью регулировки фокуса на установленном на видеокамеру объективе, вам может помочь подстройка заднего фокуса, которая реализована на самой видеокамере. Для этого выполните следующие действия. Плотнo закрепите объектив на видеокамере, а затем ослабьте фиксирующий винт на кольце подстройки заднего фокуса. Медленно вращайте кольцо подстройки заднего фокуса вместе с объективом, пока изображение не будет сфокусировано так, как вам нужно. Затяните фиксирующий винт на кольце подстройки заднего фокуса.

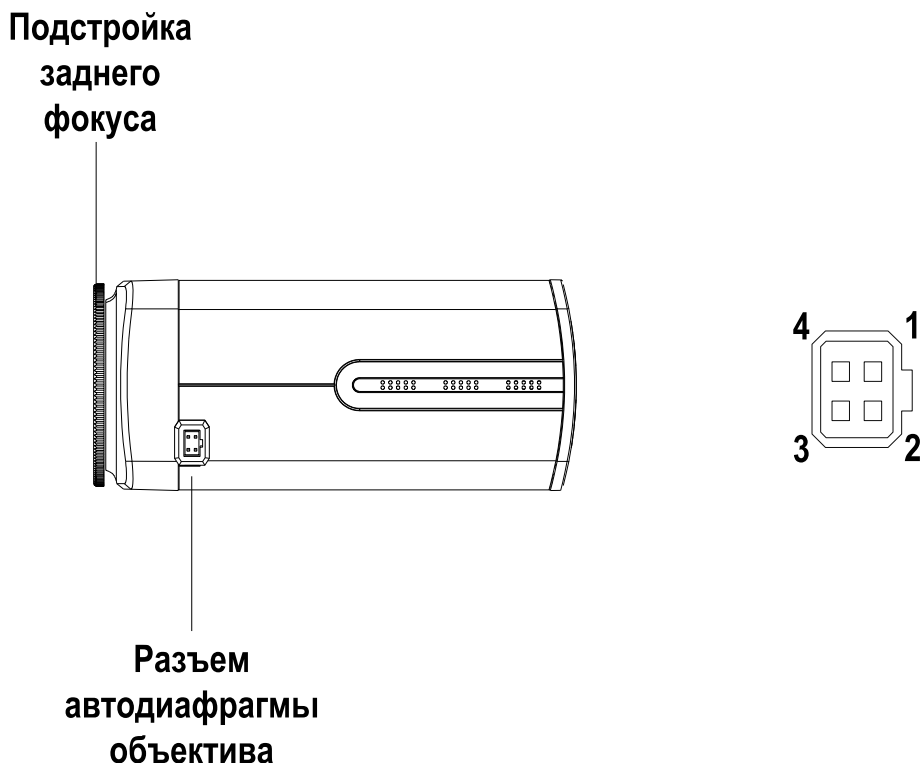
#### 2.1.2. Подключение объектива с автодиафрагмой

Видеокамера оснащена разъемом с 4 контактами для подключения автодиафрагмы объектива. Назначение контактов показано выше на Рис. 2.1. Интерфейс автодиафрагмы, управляемой сигналом постоянного тока (DC drive) использует следующие контакты: Damp+, Drive+, Damp- и Drive-.

## 2.2. Задняя панель







Рис. 2.2. Задняя панель

Пункт	Описание
1	Видеовыход BNC
2	Индикатор питания
3	Заземление
4	Джойстик
5	Контакты питания

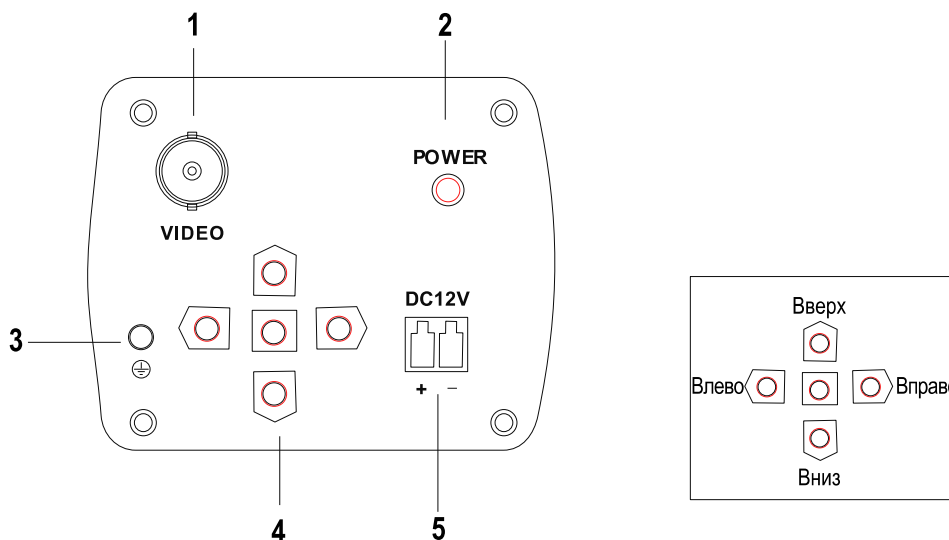
Для переключения видеосигнала на стандарт:

- TVI нажмите и удерживайте кнопку  в течение 5 секунд;
- AHD нажмите и удерживайте кнопку  в течение 5 секунд;
- CVI нажмите и удерживайте кнопку  в течение 5 секунд;
- PAL нажмите и удерживайте кнопку  в течение 5 секунд.



### 3. Монтаж

Перед установкой убедитесь, что стена или потолок достаточно прочны, чтобы выдержать тройной вес видеокамеры с аксессуарами.

1. Накрутите объектив на видеокамеру, поворачивая его по часовой стрелке.
2. Подключите кабель автодиафрагмы объектива к разъему автодиафрагмы на видеокамере.



Рис. 3.1. Установка объектива

3. Подключите питание и видеокабель.
4. Установите монтажное основание на кронштейн, а затем прикрепите кронштейн к стене и плотно затяните шурупы, чтобы зафиксировать его, как показано на Рис. 3.2.

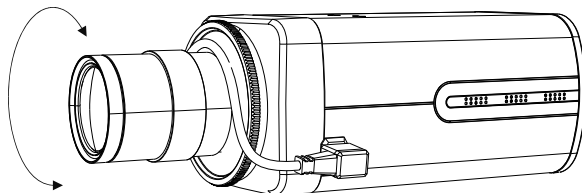

Рис. 3.2. Установка кронштейна с монтажным основанием

5. Установите видеокамеру на монтажное основание и плотно закрепите ее винтами.



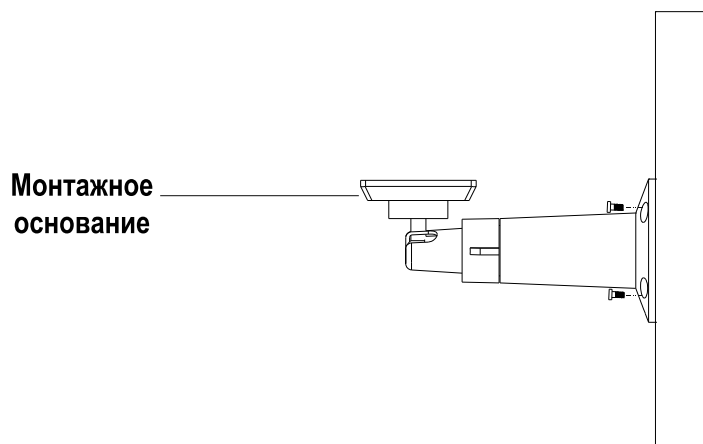

Рис. 3.3. Установка видеокамеры на монтажное основание

## 4. Экранное меню

В видеокамере предусмотрено два способа доступа к экранному меню

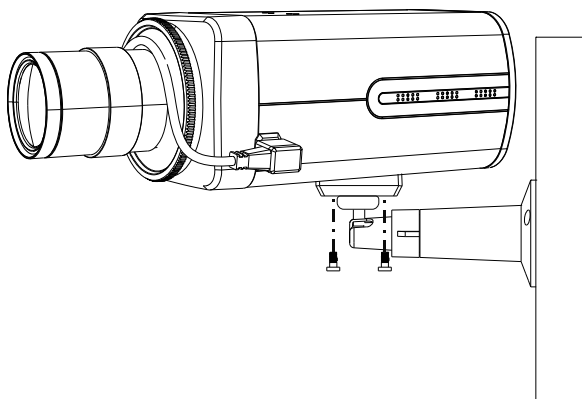
- Нажмите кнопку  на задней панели видеокамеры, чтобы вызвать экранное меню. Затем кнопками со стрелками выберите нужный пункт меню и подтвердите выбор кнопкой .
- Вызовите экранное меню с видеорегистратора, который поддерживает протокол CoS.

**ВНИМАНИЕ:** Рекомендуется использовать видеорегистраторы LTV. Видеорегистраторы других производителей даже при заявленной поддержке протокола CoS могут оказаться несовместимыми.

Для доступа к экранному меню видеокамеры с видеорегистратора выполните следующие действия.









1. Нажмите кнопку  на панели инструментов видеорегистратора в нижней части окна просмотра «живого» видео или щелчком правой кнопки мыши вызовите меню и выберите в нем PTZ-управление (**PTZ Control**).



Рис. 4.1. Панель инструментов видеорегистратора

2. Выберите экранное меню (**OSD**) и нажмите кнопку , чтобы его вызвать.

Вы можете перемещаться между пунктами меню кнопками  и . Кнопками  и  вы можете выбирать пункты меню слева. Стрелка рядом с пунктом меню означает, что его можно раскрыть и перейти в подменю. Для этого нужно выбрать этот пункт меню и нажать кнопку . Чтобы вернуться в главное меню или выйти из экранного меню выберите **RET** или **Save & END** кнопками  и  и подтвердите выбор кнопкой .



Рис. 4.2. Меню PTZ-управления



Рис. 4.3. Экранное меню

## **5. Гарантия и ограничения**

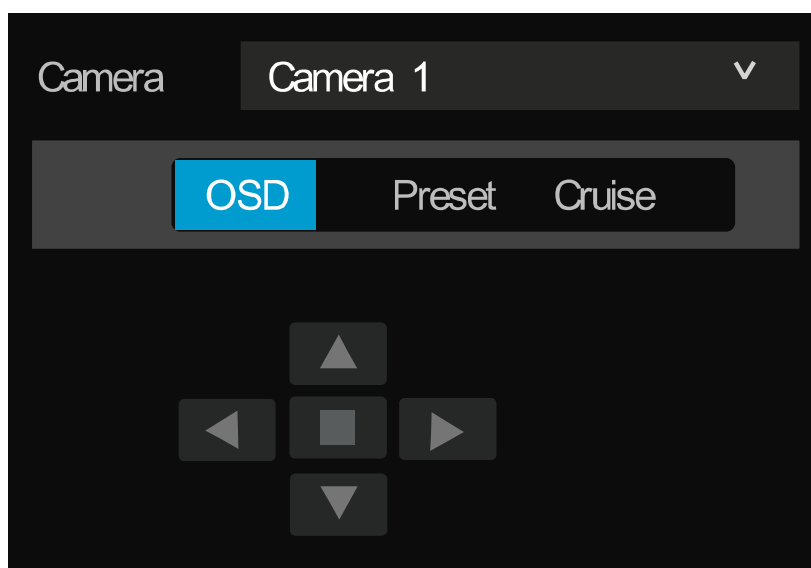
На все оборудование LTV распространяется гарантия 3 года с момента приобретения. Ознакомиться с условиями гарантийного обслуживания вы можете на веб-сайте <http://www.ltv-cctv.ru> .

## 6. Спецификация

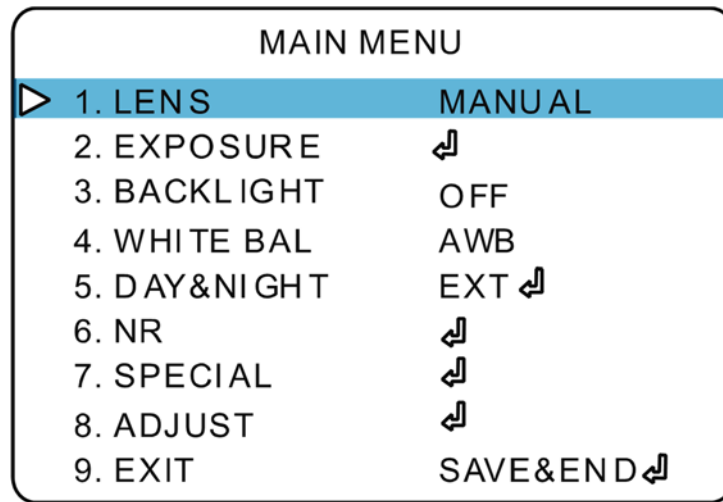
Модель		LTV CXE-420 00
Видео	Матрица	1/2.8" CMOS
	Количество пикселей	1920x1080
	Электронный затвор	1/25 - 1/100 000 с
	Чувствительность	0.001 лк (F1.2, АРУ вкл.)
	Выходной видеосигнал	AHD 1080p / TVI 1080p / CVI 1080p / PAL @25 к/с
	Соотношение сигнал/шум	>52 дБ
Объектив	Тип объектива	- (тип крепления C/CS)
	Фокусное расстояние	-
	Угол зрения по горизонтали	-
	Регулировка диафрагмы	Авто (Direct Drive)
Функции	Режим «день/ночь»	Есть (механический ИК-фильтр)
	ИК-подсветка	-
	Компенсация засветки	BLC, HLC, WDR (120 дБ)
	Регулировка усиления	Авто
	Баланс белого	Авто
	Система шумоподавления	3D DNR
	Режим накопления	Есть
	Экспозиция	Авто, ручная
	Детектор движения	-
	Маскирование	Есть
	Экранное меню	Есть
	Тревожные входы / выходы	-
	Дополнительный видеовыход CVBS	-
Физические параметры	Питание	12 В (DC), ≤1 Вт
	Исполнение	Внутреннее
	Класс защиты	IP54
	Рабочая температура	-10°C...+40°C
	Размеры	70x140x60 мм

## О бренде LTV

Торговая марка LTV принадлежит торговому дому ЛУИС+ и известна на российском рынке с 2004 года. Линейка оборудования LTV - это полнофункциональный набор устройств, оптимальных по соотношению «цена/качество», ассортимент которых постоянно пополняется, следуя новым тенденциям на рынке CCTV и создавая их. Марка LTV представлена во всех основных подгруппах оборудования для создания систем видеонаблюдения любой сложности: видеокамеры, сменные объективы, видеорегистраторы, мониторы, кожухи и аксессуары.

Предлагаем посетить профильный сайт, посвященный оборудованию торговой марки LTV <http://www.ltv-cctv.ru>. Здесь вы можете найти полезную техническую информацию, скачать инструкции, а также получить последнюю версию каталога оборудования. Если у вас возникнут технические вопросы, наши специалисты всегда будут рады помочь вам.

Спасибо за то, что приобрели оборудование LTV!

